

CORSO F.P. modulo 10

13/12/1999



CENNI SU PROGETTAZIONE E CONFIGURAZIONE DELLE RETI

Prof. Luca Salvini



TEST DI INGRESSO PRELIMINARE

- FINALITÀ DEL TEST
- UTILIZZO DI WINASK2
- COOPERAZIONE IN RETE PER LA
PREDISPOSIZIONE DEL TEST
- ESECUZIONE DEL TEST



CENNI SU PROGETTAZIONE E CONFIGURAZIONE DELLE RETI

■ HARDWARE

- TOPOLOGIE
- DISPOSITIVI E CABLAGGI
- ACQUISIZIONE DOCUMENTAZIONE “SUL CAMPO”
- (RICERCA SU INTERNET E SALVATAGGIO IN RETE)

■ SOFTWARE

- RETI PEER TO PEER: ESEMPI
 - WIN9X
 - LANTASTIC
- RETI BASATE SU SERVER: ESEMPI
 - NT
 - UNIX



TOPOLOGIE

- STRUTTURA A BUS
- STRUTTURA A STELLA
- STRUTTURE MISTE

ESEMPIO DI TOPOLOGIA DI UN SEGMENTO DI RETE (ITIS G. FERRARIS)

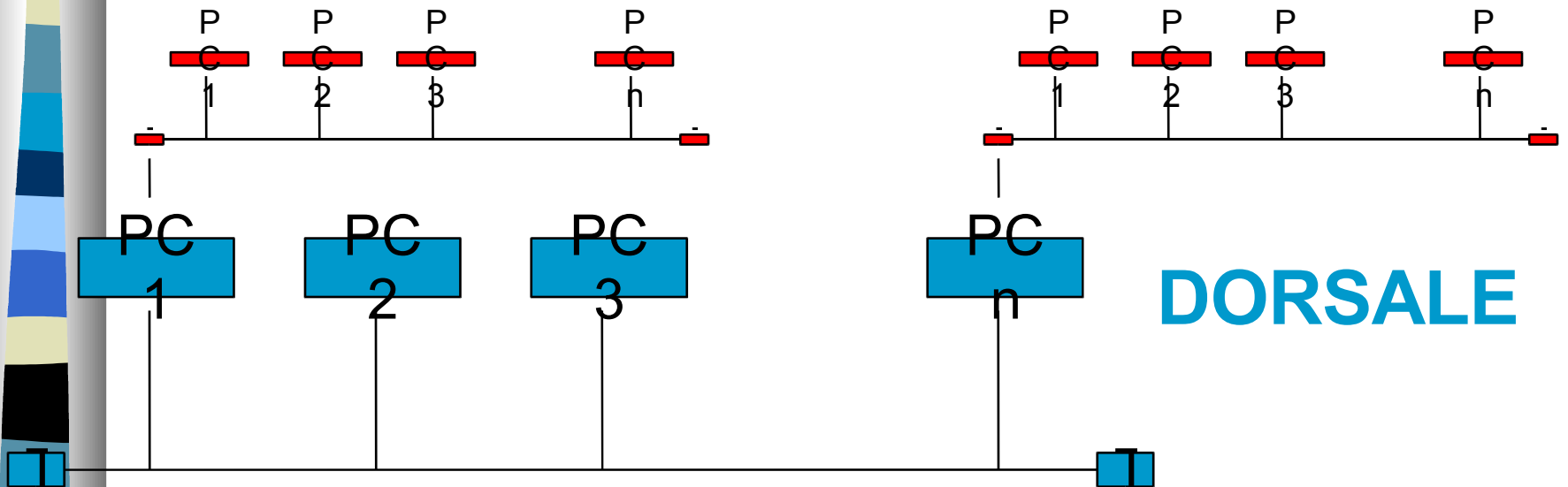

Si tratta della cosiddetta topologia a **BUS** per la **dorsale** e per le singole reti dei laboratori (**LAN secondarie**) dove i PC possono essere sia server che client

Ciascuna **LAN secondaria** comunica con un PC server connesso alla dorsale di istituto

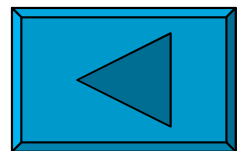

LA LAN DEL LABORATORIO di TELECOMUNICAZIONI

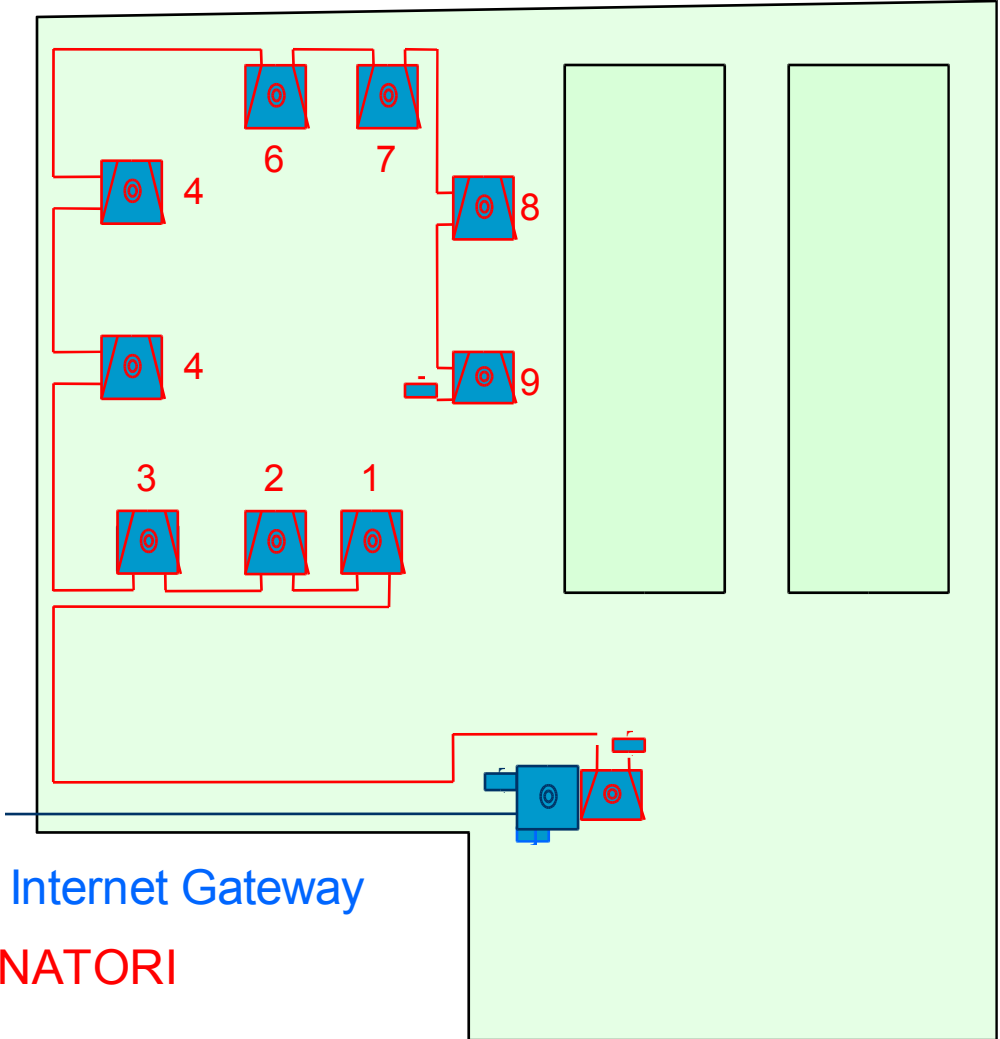

■ SERVER Internet Gateway
■ ■ TERMINATORI

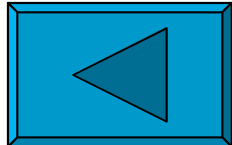

DATI RIASSUNTIVI (25/10/1999)

LUNGHEZZA dei cavi
RG 58 posati **m. 470**

**LABORATORI IN
RETE n. 6**

aule normali in rete **n.6**

**totale punti accesso alla
dorsale n. 14 (+6 U.M.)**

**totale punti accesso ad
Internet n. 23 (+6 U.M.)**

**totale punti accesso a
data broadcasting n. 21
(+6 U.M.)**

	P.T. (m)	1°P. (m)	2°P. (m)	TOT (m)
DORSALE	110	155	100	365
TELECOM	40			40
SISTEMI		35		35
INFORM.			30	30
TOTALE	150	190	130	470

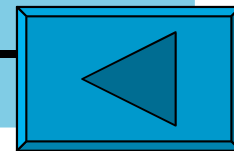



DISPOSITIVI E CABLAGGI

- ETHERNET 10BASE-T E FAST ETHERNET 100BASE-TX
- HUB
- SWITCH
- ROUTER
- CONNETTORI BNC
- CAVO RG58
- CAVO UTP
- CONNETTORI RJ-45
- CONNETTORI RJ-11

LAVORARE IN RETE LOCALE CON WINDOWS 95/98

- CHIEDERE L'ACCESSO ALLA RETE ALL'ÉQUIPE RETI
- LAVORARE CON I FILE
 - SFOGLIARE LA RETE CON WINDOWS 95/98
 - SALVARE/RECUPERARE DALLA RETE DA UN UNITA' DISCO DEL SERVER (SE ABILITATA DALL'AMMINISTRATORE)
- STAMPARE IN RETE

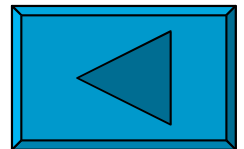

•Luca Salvini:
•provare ad aprire
cartella di rete

Sfogliare la rete con windows 95/98

- Le cartelle sul server vanno trattate come se fossero nella propria macchina.
- Ad esempio aprire in sequenza le seguenti cartelle:

⇒ Risorse di rete

⇒ Tutta la rete

⇒ Itislan

⇒ DOCENTI

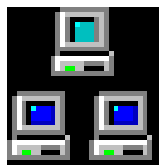

⇒ pubblica

Risorse di rete

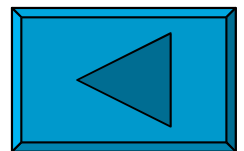
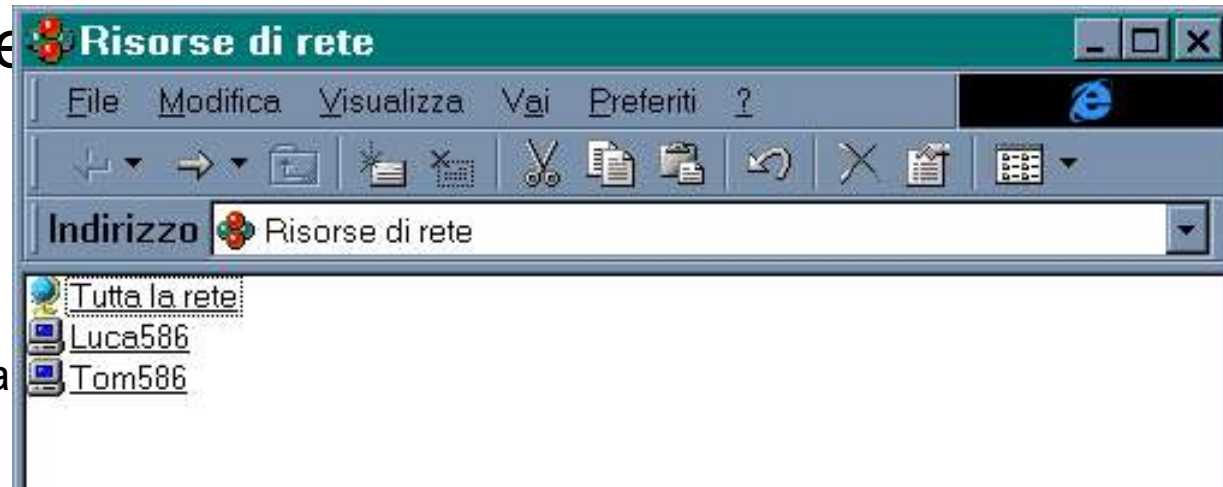

Salvare/recuperare in rete

N	DESCRIZIONE	AZIONE
1.	Menu <i>File</i>	Click mouse
2.	Comando <i>Salva con Nome (Apri)</i>	Click mouse
3.	Aprire la cartella <i>Risorse di rete</i>	Doppio click mouse
4.	Aprire <i>tutta la rete</i> nella finestra <i>Salva in (cerca in)</i>	Doppio click mouse
5.	Aprire <i>Itislan</i>	Doppio click mouse
6.	Introdurre nome utente e password forniti dall'amministr.	Digitare
7.	Confermare	Click mouse
8.	Aprire la cartella <i>DOCENTI\PUBBLICA</i>	Doppio click mouse
9.	Introdurre (selezionare) il nome del file nella finestra <i>Nome file</i>	Digitare
10.	Confermare	Click mouse

